

Information sur les
pompes à chaleur split

– weishaupt –

Weishaupt

WWP LS

8 – 16 kW

**Un
système
simple.
À la portée
de tous.**





Unité extérieure, unité intérieure préparateur ECS. Trois ensembles, une unité.



Peu importe la puissance, la pompe à chaleur split Weishaupt est un concentré d'énergie.

Tous les trois composants nécessaires à une installation professionnelle du système sont fournis. L'unité intérieure regroupe les composants hydrauliques indispensables au système de chauffage : vase d'expansion, désemboueur, circulateur, système de purge d'air et soupape de sécurité. Elle contient également toute la technique de commande et de réglage. Sa fonctionnalité est tout aussi logique et intuitive que la chaudière à condensation murale Weishaupt.

L'unité extérieure fournit la chaleur dans la maison. Une série de détails techniques innovants tels que le compresseur rotatif à deux cylindres, le détendeur électronique BiFlow ou le ventilateur équipé d'un profil de pale aérodynamique contribue au fonctionnement efficient et extrêmement silencieux de l'unité

extérieure, et ce de manière fiable jusqu'à une température extérieure de -20 °C. Les nouveaux préparateurs WAS Eco utilisent le principe du thermos pour une meilleure isolation. La nouvelle isolation composite associe des panneaux isolants sous vide avec une mousse polyuréthane dure permettant avec seulement 60 mm d'épaisseur une performance d'isolation beaucoup plus élevée qu'une isolation conventionnelle. Les pertes à l'arrêt pour le modèle de base WAS 200 Eco sont env. 40 % plus basses que pour les préparateurs conventionnels.

Bref, une solution attractive avec des composants parfaitement adaptés les uns aux autres.

Plages de puissance

WWP LS 8	2,0 – 7,7 kW
WWP LS 10	3,4 – 11,1 kW
WWP LS 13	3,4 – 13,3 kW
WWP LS 16	4,4 – 15,3 kW

Une unité extérieure robuste. Très silencieuse, très performante.

Des évolutions majeures.

La nouvelle unité extérieure robuste est largement plus silencieuse et beaucoup plus efficace en termes de récupération d'énergie. Le compresseur rotatif à deux cylindres intégré au sein d'un compartiment insonorisé est au coeur de cette unité et garantit un grand silence de fonctionnement, une grande longévité et une haute efficacité.

Le détendeur électronique BiFlow est le deuxième élément qui contribue à l'augmentation de la performance de l'unité extérieure. Les 490 pas de réglage lui confère une grande précision. Une telle précision est essentielle pour atteindre un COP de 4,95 (A7/W35). La consommation électrique par rapport aux modèles précédents a été réduite de près de 10 %.

Le ventilateur haute performance, avec son profil de pale aérodynamique, est le troisième élément essentiel. Il réduit de manière significative le niveau sonore de 6 – 8 dB(A). Grâce à la réduction de sa vitesse de rotation en mode fonctionnement nuit, la pompe à chaleur est à peine audible.



Le ventilateur haute performance est particulièrement silencieux grâce au profil de pale aérodynamique.

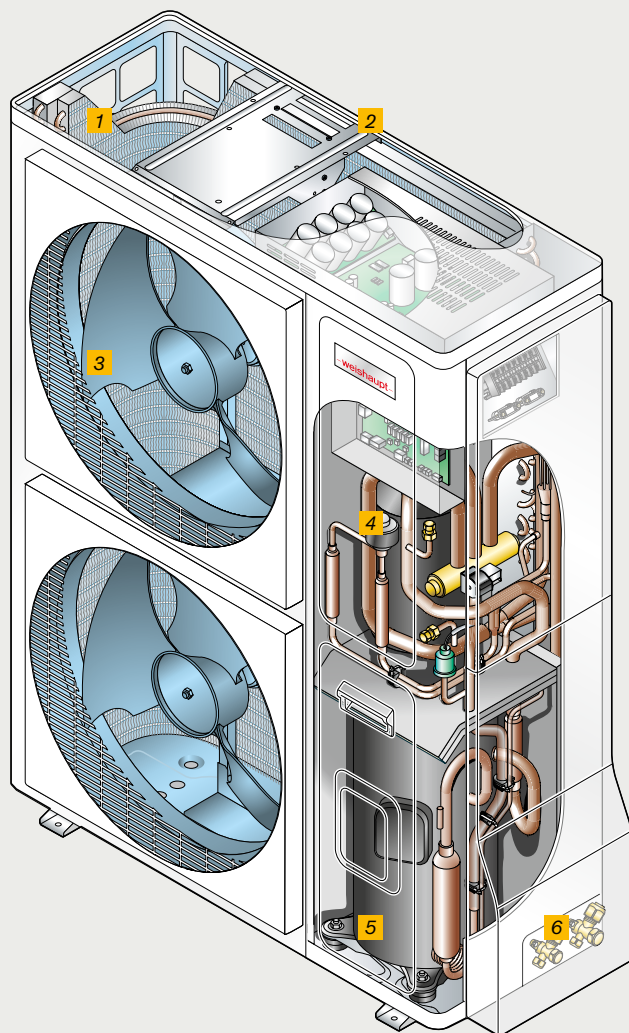

- 1** *Evaporateur BlueFin pour un meilleur dégivrage*
- 2** *Habillage entièrement galvanisé*
- 3** *Ventilateur haute performance, efficace et silencieux*
- 4** *Détendeur électronique BiFlow*
- 5** *Compresseur rotatif à deux cylindres, extrêmement silencieux, efficace et durable*
- 6** *Raccordement frigorifique, facilement accessible*

L'unité intérieure.

Commande intuitive, contrôle intelligent.

Simplement intuitive.

L'unité intérieure de la nouvelle pompe à chaleur split fonctionne de manière logique et intuitive, comme la chaudière Weishaupt Thermo Condens GW-B. Tous les composants sont clairement disposés et l'hydraulique est distinctement séparée de l'électronique. Cette séparation verticale permet d'éviter tout contact de l'eau avec les composants électriques.

Tout est intégré dans l'unité intérieure : vase d'expansion, désemboueur, système de purge d'air, débitmètre, sondes de départ/retour, permettant un comptage de l'énergie restituée pour le chauffage et la préparation ECS.

A++ Classe d'efficacité chauffage
(à 35 °C)



Smart Grid est garant de la
possibilité de raccordement
aux réseaux de distribution
électrique intelligents



Le bandeau lumineux vert affiche
clairement le bon fonctionnement

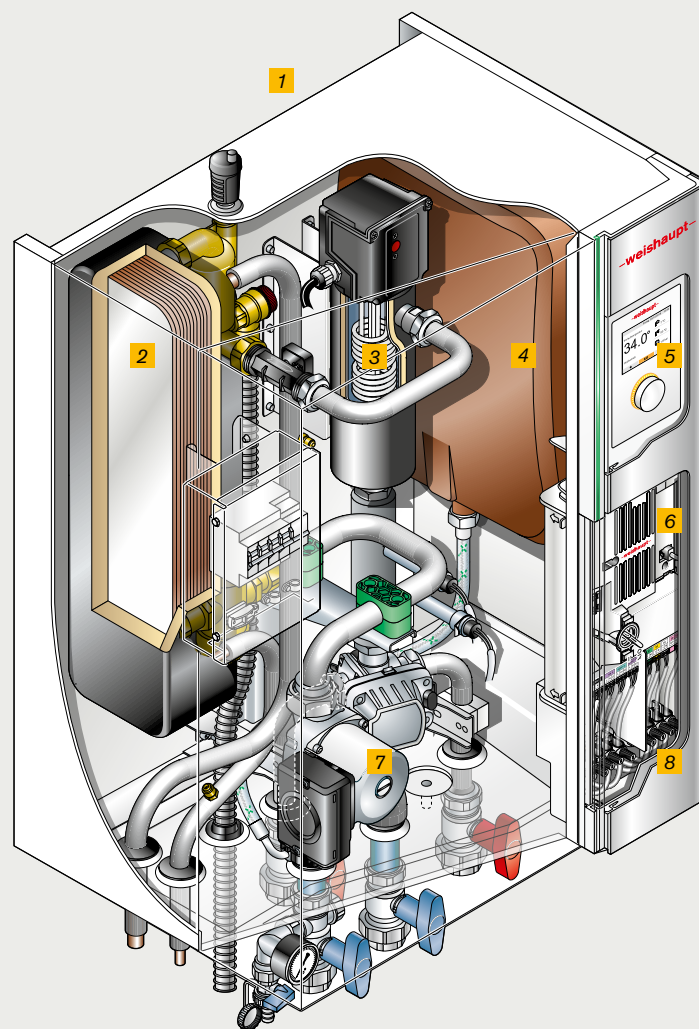

- 1** Système de fixation pour montage mural avec dispositif de mise à niveau
- 2** Condenseur en acier inoxydable
- 3** Résistance électrique d'appoint intégrée
- 4** Vase d'expansion intégré
- 5** Interface de commande avec afficheur en couleur
- 6** Manager de pompe à chaleur
- 7** Circulateur de classe d'efficacité énergétique A
- 8** Fiches codées

Pompe à chaleur split compacte.

Pour le chauffage, le rafraîchissement et la préparation ECS.

Une solution tout en un.

Plutôt que de combiner plusieurs appareils, la pompe à chaleur split compacte Weishaupt fournit chauffage, rafraîchissement et préparation ECS en une seule et même unité compacte. Elle comprend entre autres le préparateur ECS de 165 litres, le compteur d'énergie et l'échangeur de chaleur haute performance. Silencieuse, flexible et intuitive, la variante tout-en-un constitue un système de chauffage optimal pour les maisons d'habitation. Une isolation phonique haute performance et un compartiment compresseur insonorisé veillent à un **fonctionnement particulièrement silencieux**. L'installation et le raccordement de l'unité intérieure est très **rapide**. Les possibilités d'installation sont multiples grâce au faible encombrement au sol et aux possibilités de raccordement à gauche, à droite ou par le haut. L'interface de commande intuitive et avec afficheur en couleur rend l'utilisation de la pompe à chaleur facile et conviviale. Le fonctionnement est possible jusqu'à une température extérieure de -20°C ; le rafraîchissement par une température extérieure comprise entre $+10$ et $+45^{\circ}\text{C}$.

A++ Classe d'efficacité chauffage (à 55°C)

A Classe d'efficacité ECS (profil de soutirage XL)

SG Smart Grid est garant de la possibilité de raccordement aux réseaux de distribution électrique intelligents



La pompe à chaleur split compacte

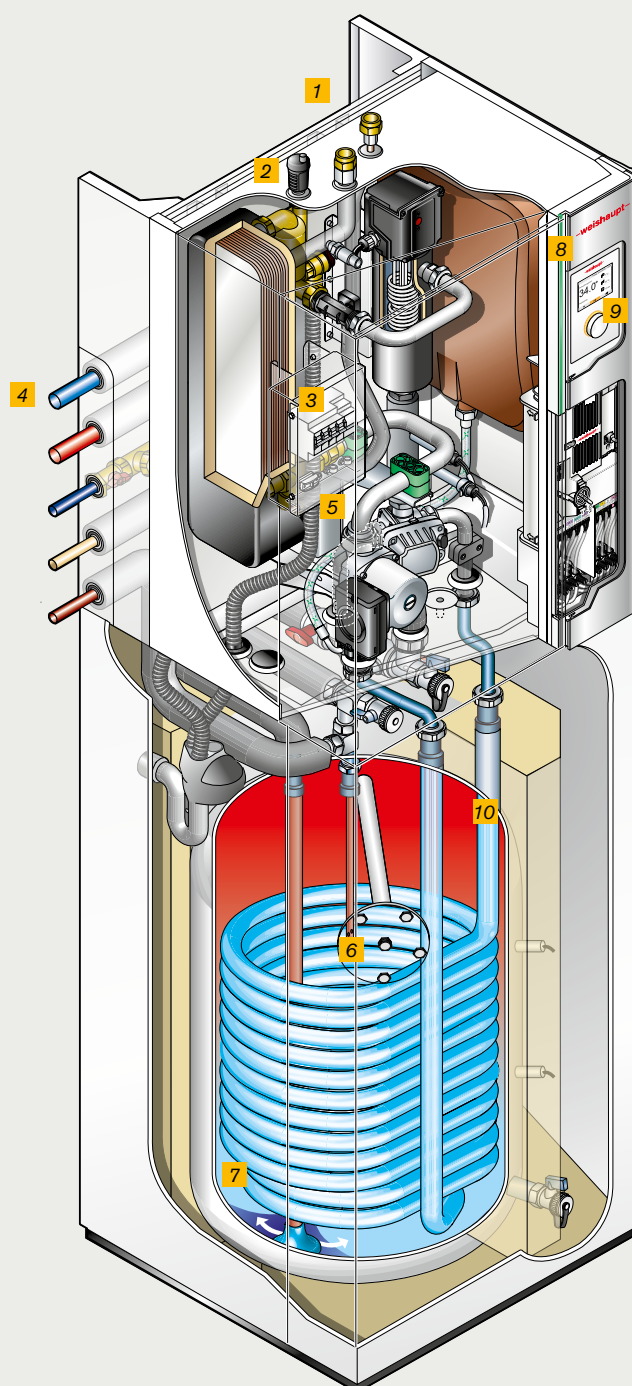

- 1** Chemin de câbles en face arrière
- 2** Système de purge d'air :
Bouteille de purge intégrée
pour une purge automatique
- 3** Boîtier de protection électrique
favorisant le gain de temps et
de coûts
- 4** Possibilités de raccordement
flexibles
- 5** Mesure intégrée du débit volu-
métrique : facilité de réglage
du point de fonctionnement du
circulateur, compteur d'énergie
intégré
- 6** Trappe de révision avec anode
au magnésium
- 7** Entrée d'eau froide avec
diffuseur
- 8** Bandeau lumineux
- 9** Interface de commande avec
afficheur en couleur
- 10** Préparateur WAS Eco (165 l)
intégré avec échangeur à ser-
pentin performant (1,62 m²) et
isolation thermique composite
avec panneau isolant sous vide



Des solutions de montage astucieuses : Tout simplement pratique.

Gagner du temps et limiter les erreurs.

La nouvelle pompe à chaleur split est conçue de manière à faciliter l'installation et la mise en service. Le conditionnement de l'unité intérieure constitue à lui seul une aide précieuse au montage. En effet, la protection en polystyrène en partie inférieure de l'unité intérieure est dotée de deux évasements destinés à la manutention. Ils permettent un accrochage aisé sur l'étrier de fixation murale. Ainsi, même dans un endroit exigu, le montage devient simple et rapide. Dès lors que l'unité intérieure est fixée, sa mise à niveau n'est plus qu'une formalité grâce à l'étrier de fixation. Le positionnement de l'unité intérieure est ajusté au millimètre près en un temps record. L'unité extérieure est véhiculée avec le chariot de manutention jusqu'à son lieu d'installation ; elle est ensuite soit accrochée au mur, soit posée sur le socle prévu à cet effet. Il ne reste plus qu'à raccorder l'unité extérieure à l'unité intérieure.

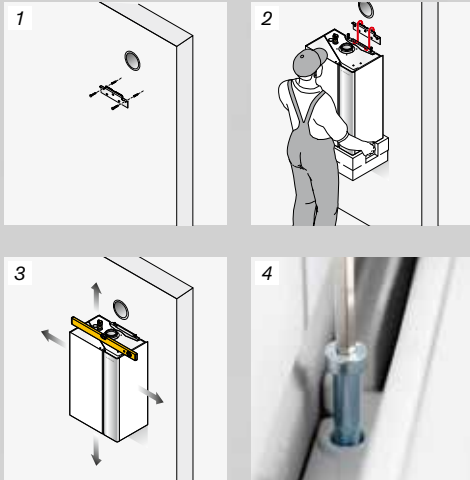

*Grâce à l'étrier
de fixation murale
qualitatif et à
l'ingéniosité du
dispositif de fixation,
le montage se
fait très facilement
et rapidement.*



Une mise en service rapide :

Moins d'investissement, plus de gain de temps.

Un langage graphique clair, à la portée de tous.

Le principe du concept intuitif „Tourner + Appuyer“, largement éprouvé par ailleurs, rend l'interface de commande confortable et simple d'utilisation. Le nouvel afficheur couleur, avec son langage graphique clair, améliore la communication entre l'homme et la technique. Les messages font place à des représentations graphiques et pratiquement tous les réglages peuvent être validés par un simple appui sur le bouton de commande. L'assistant intelligent à la mise en service guide le professionnel de façon ciblée et rapide au travers du menu de mise en service.

Grâce à cette élégante solution de logiciel, il est possible d'effectuer tous les paramétrages par un simple appui sur le bouton de commande. D'où un gain de temps notable pour le professionnel comparativement à des systèmes classiques.

Vous ne disposez pas d'attestation de capacité et d'aptitude ? Pas de problème ! Weishaupt vous offre la solution.

L'installation d'une pompe à chaleur split impose une qualification spécifique : l'attestation de capacité. Pour tous les installateurs ne bénéficiant pas de l'attestation de capacité et de l'attestation d'aptitude à la manipulation des fluides, Weishaupt propose une solution simple. En effet, Weishaupt dispose de techniciens frigoristes qualifiés en mesure de réaliser l'assemblage de la liaison frigorifique, le remplissage, les essais d'étanchéité et la mise en service conformément à la législation en vigueur.

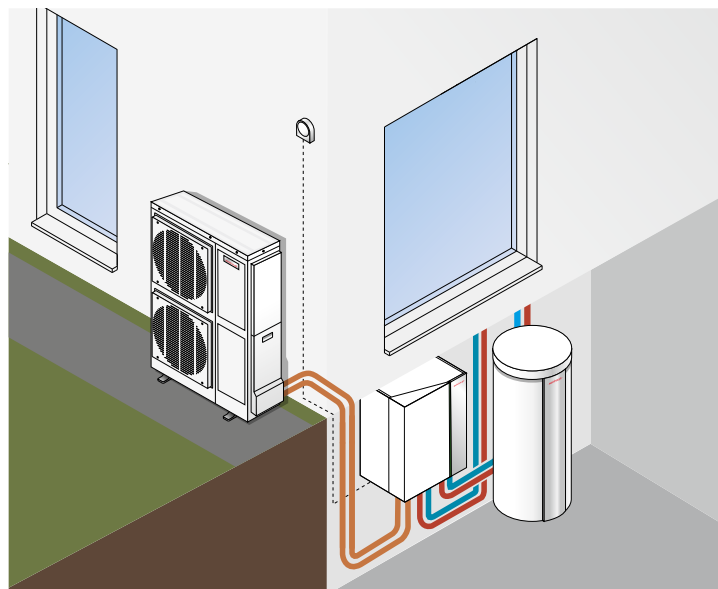

Exemple d'installation avec une unité extérieure, une unité intérieure et un préparateur d'eau chaude sanitaire.

-weishaupt-

Mardi 18.04.2017 12:00

Température départ

23.5 °C

 Off

 59.5°C

 4.5°C



Planification, dimensionnement, utilisation, surveillance : digital et personnalisé.

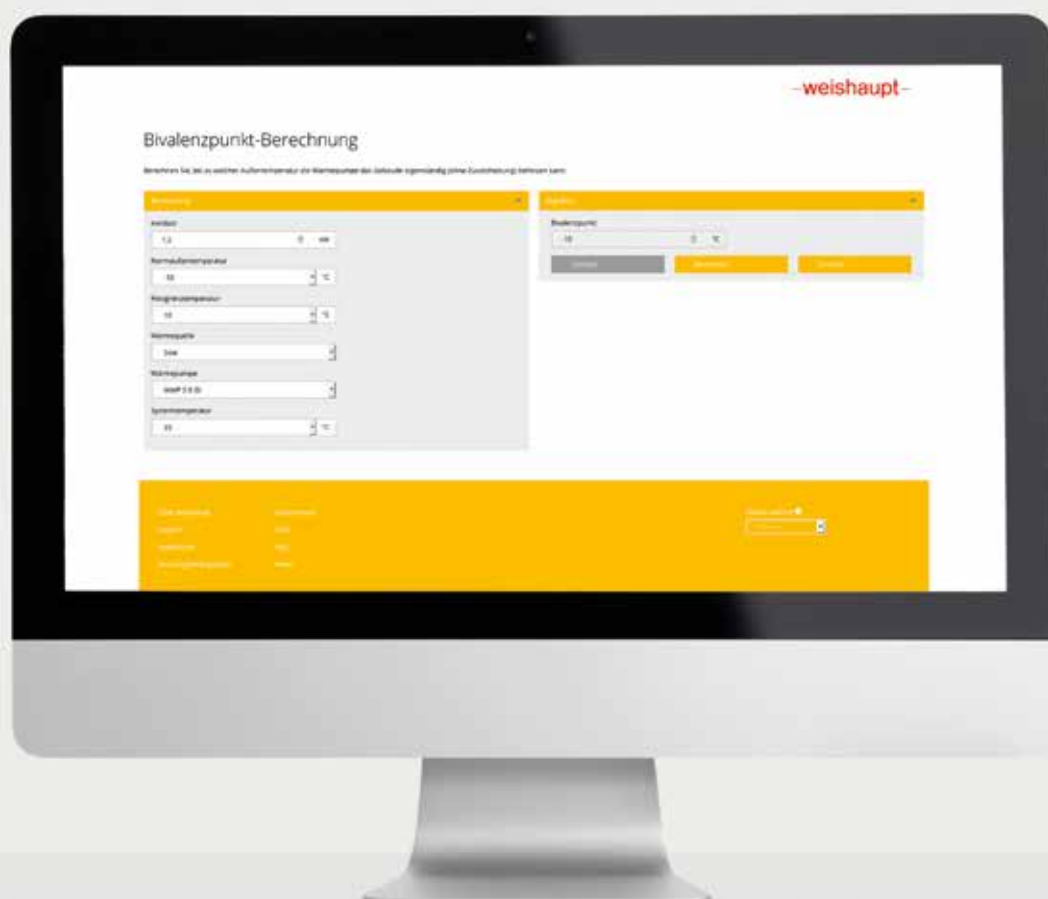

Application en ligne
Outil de détermination du point de
bivalence (bientôt disponible en Belgique).

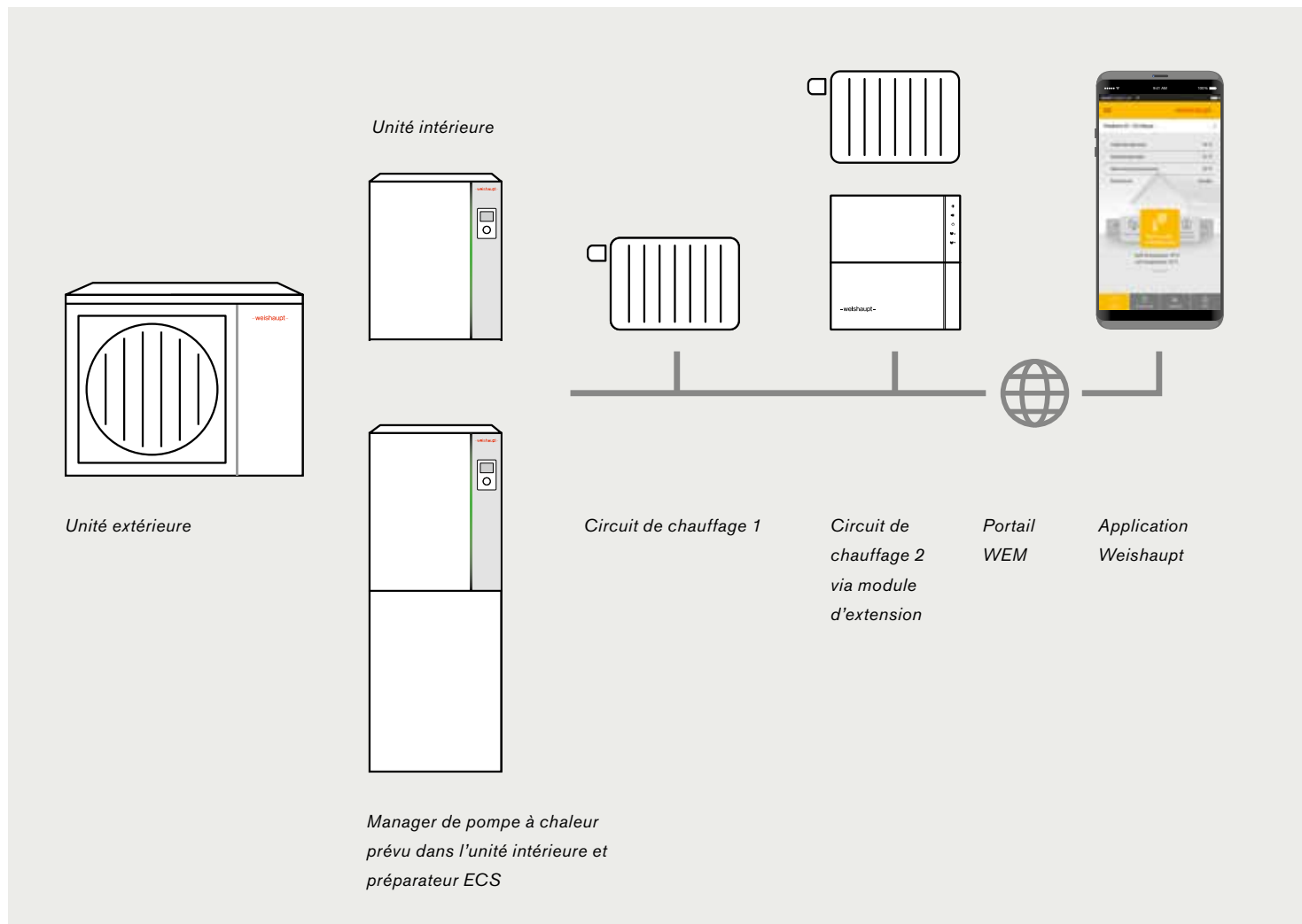

Weishaupt soutient les installateurs lors de la planification et le dimensionnement des pompes à chaleur avec les services en ligne pratiques :

Un **outil de détermination de la puissance calorifique** permet de définir les besoins de l'habitation afin de sélectionner précisément la pompe à chaleur nécessaire. En complément, Weishaupt propose d'établir une **étude de faisabilité économique** et un **calcul du coefficient de performance annuel** de l'installation, ces éléments servant souvent de base à l'octroi des subventions gouvernementales.

Dans le cadre du respect de la réglementation en matière **d'émissions sonores**, un outil de calcul* permet de s'assurer que l'implantation de la pompe à chaleur est en adéquation avec les exigences réglementaires. Lors des phases de planification et de montage de l'installation, une **base de schémas de principe hydrauliques et électriques** est mise à disposition, simplifiant ces deux étapes cruciales du projet.

En plus de ces outils numériques, Weishaupt favorise une approche personnalisée. Notre équipe technico-commerciale reste toujours au service de l'installateur.

* Bientôt disponible en Belgique

Système de management énergétique et application Weishaupt

A l'aide de la nouvelle application Weishaupt, un smartphone peut devenir le boîtier de commande quotidien de l'installation de chauffage. Le système de management énergétique Weishaupt représente également pour le professionnel un bénéfice en termes de confort. Il peut, en effet, proposer à ses clients via le portail WEM, de superviser et de régler à distance leur installation de chauffage, ce qui constitue une contribution majeure à la fidélisation de la clientèle.

Unité intérieure WWP LS 8 – 16 kW

Unité intérieure

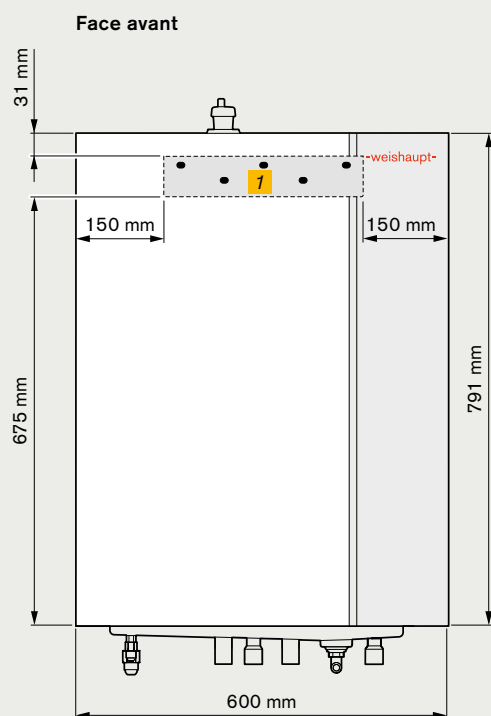

Face supérieure

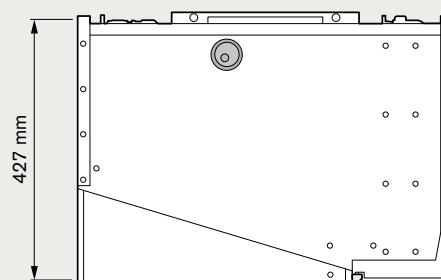

Face inférieure

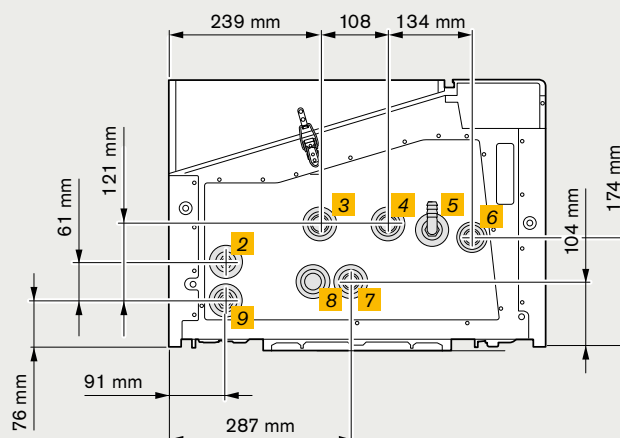

- 1** Etrier de fixation murale (chevilles Ø 10 mm)
- 2** Conduite fluide frigorigène 5/8" (fluide à l'état liquide)
- 3** Retour chauffage Ø 28 mm extérieur
- 4** Retour ECS Ø 28 mm extérieur
- 5** Raccordements condensats
- 6** Départ ECS Ø 28 mm extérieur
- 7** Départ chauffage Ø 28 mm extérieur
- 8** Evacuation soupape de sécurité
- 9** Conduite fluide frigorigène 5/8" (fluide à l'état gazeux)

Unité intérieure compacte WWP LS

Unité à l'intérieure

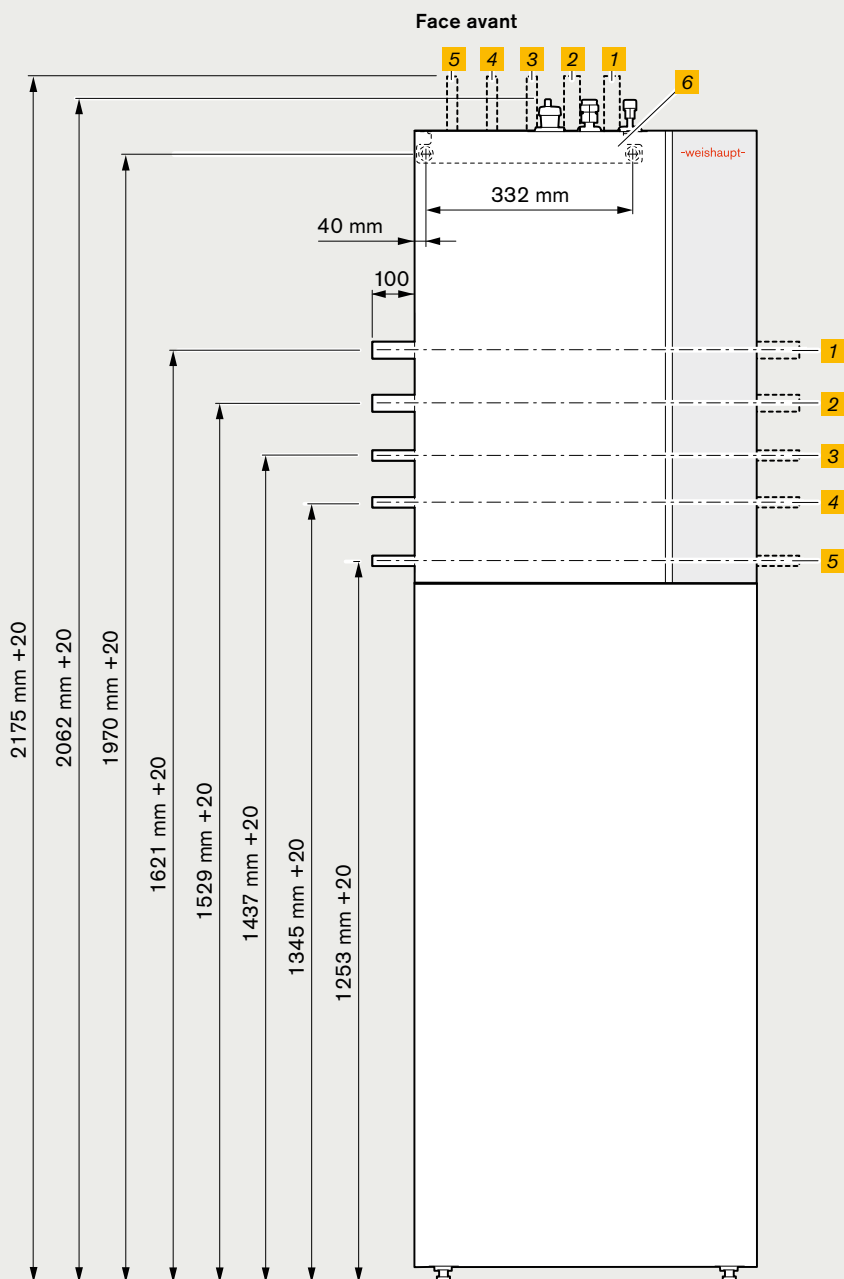

Face supérieure

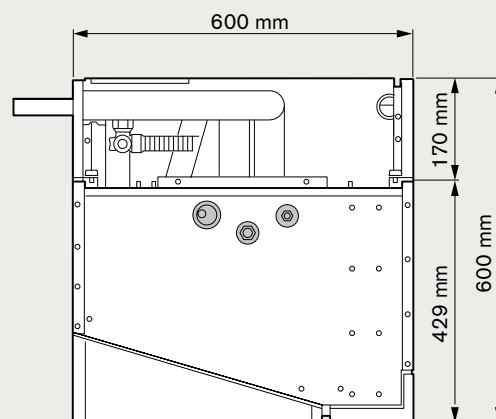

- 1 Retour chauffage Ø 28 x 1,5 mm
- 2 Départ chauffage Ø 28 x 1,5 mm
- 3 Préparateur ECS Ø 18 x 1 mm
- 4 Bouclage ECS Ø 18 x 1 mm (option)
- 5 ECS Ø 18 x 1 mm
- 6 Etrier de maintien pour groupe de raccordement haut

Unité extérieure WWP LS

Unité extérieure LS 8

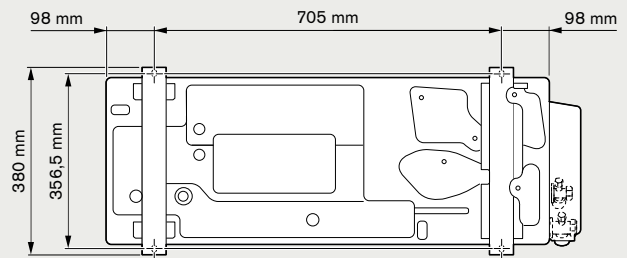
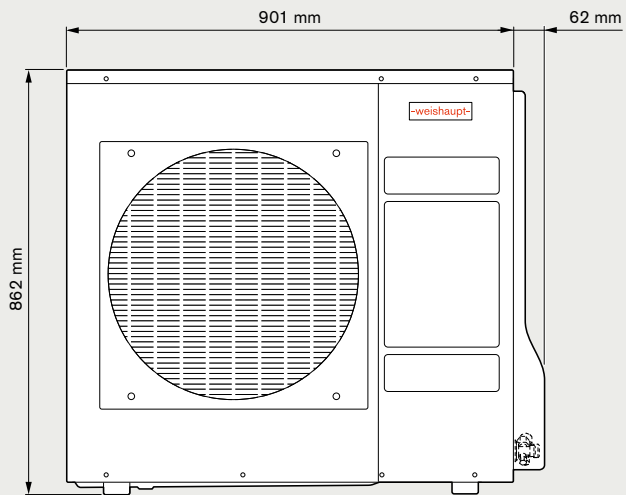

Unité extérieure LS 10 à 16

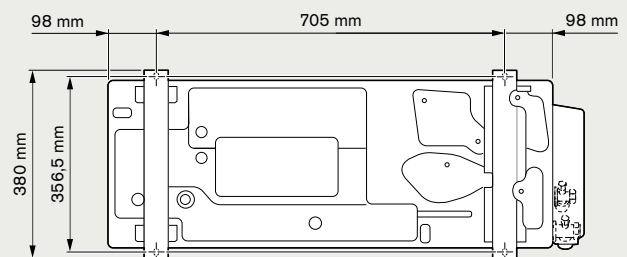
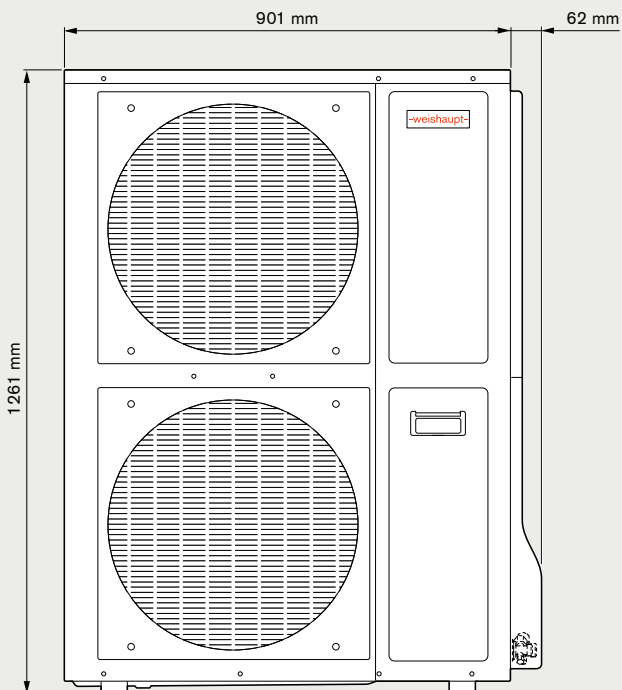

Caractéristiques techniques	WWP LS 8-B R-E	WWP LS 8-B R-E-K	WWP LS 10-B R-E	WWP LS 10-B R-E-K	WWP LS 10-B R	WWP LS 10-B R-K	WWP LS 13-B R-E	WWP LS 13-B R	WWP LS 16-B R
Poids unité extérieure	67 kg	67 kg	110 kg	110 kg	110 kg	110 kg	110 kg	110 kg	120 kg
Poids unité intérieure (hydraulique)	54 kg	120 kg	56 kg	120 kg	56 kg	120 kg	60 kg	60 kg	60 kg
Temp. en fonctionnement chauffage	-20 ... +35 °C	-20 ... +35 °C	-15 ... +35 °C	-15 ... +35 °C	-20 ... +35 °C	-20 ... +35 °C	-15 ... +35 °C	-20 ... +35 °C	-20 ... +35 °C
Température départ eau de chauffage	+20...+55°C	+20...+55°C	+20...+55°C	+20...+55°C	+20...+55°C	+20...+55°C	+20...+55°C	+20...+55°C	+20...+55°C
Temp. d'air limites d'exploitation chauffage	-20 ... +35 °C	-20 ... +35 °C	-15 ... +35 °C	-15 ... +35 °C	-20 ... +35 °C	-20 ... +35 °C	-15 ... +35 °C	-20 ... +35 °C	-20 ... +35 °C
Puissance thermique nominale A2 / W35	5,46 kW	5,46 kW	7,7 kW	7,7 kW	7,6 kW	7,6 kW	9,64 kW	8,8 kW	10,89 kW
Coefficient de performance COP A2 / W35	3,74	3,74	3,50	3,50	3,79	3,79	3,20	3,72	3,38
Puissance thermique nominale A7 / W35	7,94 kW	7,94 kW	10,9 kW	10,9 kW	10,2 kW	10,2 kW	12,8 kW	11,7 kW	15,7 kW
Coefficient de performance COP A7 / W35	4,72	4,72	4,62	4,62	4,95	4,95	4,12	4,54	4,17
Température départ eau de rafraîchissement	+7 ... +25 °C	+7 ... +25 °C	+7 ... +25 °C	+7 ... +25 °C	+7 ... +25 °C	+7 ... +25 °C	+7 ... +25 °C	+7 ... +25 °C	+7 ... +25 °C
Temp. d'air limites d'exploitation Rafraîchissement	+10...+45°C	+10...+45°C	+10...+45°C	+10...+45°C	+10...+45°C	+10...+45°C	+10...+45°C	+10...+45°C	+10...+45°C
Puissance rafraîchissement A35 / W7	5,0 kW	5,0 kW	5,2 kW	5,2 kW	5,74 kW	5,74 kW	7,26 kW	7,58 kW	8,7 kW
Coefficient de performance EER A35 / W7	2,99	2,99	2,8	2,8	2,33	2,33	2,38	2,37	2,15
Puissance rafraîchissement A35 / W18	6,63 kW	6,63 kW	7,2 kW	7,2 kW	8,66 kW	8,66 kW	10,5 kW	10,22 kW	12,6 kW
Coefficient de performance EER A35 / W 18	3,86	3,86	3,52	3,52	4,08	4,08	2,79	2,99	2,89
Niveau de puissance acoustique pour A7 / W55 à fréquence nominale (jour)	60 dB(A)	60 dB(A)	62 dB(A)	62 dB(A)	61 dB(A)	61 dB(A)	63 dB(A)	65 dB(A)	65 dB(A)
Niveau de puissance acoustique pour A7 / W55 à fréquence nominale (nuit)	58 dB(A)	58 dB(A)	60 dB(A)	60 dB(A)	60 dB(A)	60 dB(A)	60 dB(A)	60 dB(A)	60 dB(A)
Volume nominal ECS	-	161 L	-	161 L	-	161 L	-	-	-
Volume nominal eau de chauffage	-	10 L	-	10 L	-	10 L	-	-	-

Description dénomination

WWP LS 8 B R-E-K

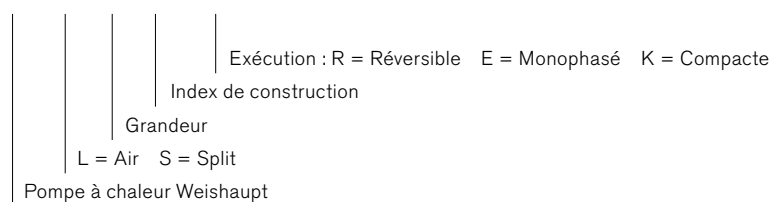

Résultat : l'addition profite aux acquéreurs, non ?

Pas de question sans réponse quand il s'agit des nouvelles pompes à chaleur split ! Le système est élaboré avec soin, testé sous toutes ses coutures et conçu pour offrir un degré optimal de sécurité et de fiabilité.

Les nombreux détails techniques qui ont été développés en vue de faciliter le travail des professionnels s'additionnent pour contribuer à améliorer de façon tangible le bilan financier au travers de gains de temps et d'avantages matériels notables. Un montage rapide et aisé, un équipement complet et une communication infaillible sont

autant de bénéfices que présente ce système pour l'installateur. Une grande longévité et la présence d'un partenaire fiable qui caractérise Weishaupt sont pour l'utilisateur final les atouts qui parlent en faveur de la nouvelle pompe à chaleur split. Vous avez le choix. Le programme Weishaupt se décline en de nombreuses solutions aussi efficaces les unes que les autres. De multiples combinaisons sont possibles alliant les énergies conventionnelles aux solutions alternatives, pour la plus grande satisfaction des utilisateurs, qu'il s'agisse d'un projet neuf ou d'une rénovation.

A présent, faisons les comptes :

- + Montage simple avec dispositif de mise à niveau
 - + Unité intérieure complète prête à monter
 - + Assistant de mise en service rapide
 - + Soutien des techniciens Weishaupt pour la mise en service
 - + Des offres pratiques de systèmes packagés
 - + Aides au dimensionnement et à la planification
-

Plusieurs heures gagnées !

Weishaupt.

Tradition et vision d'avenir.

Depuis la création par Max Weishaupt en 1932, l'entreprise a toujours été tournée vers l'avenir. Grâce à la forte tradition familiale. Aujourd'hui, Siegfried et Thomas Weishaupt dirigent l'entreprise aux traditions bien ancrées, avec de hautes exigences, un grand savoir-faire et une fiabilité absolue.



Le Centre de Recherche et Développement de Schwendi



Siège social et usine de Schwendi

**C'est cela Weishaupt.
Un engagement. Un gage de
qualité optimale, un service
global, une vision claire et
une forte culture d'entreprise.**

Avec minutie, précision, ardeur et une expérience de plus de 80 ans de la technique des brûleurs et du chauffage, nous perfectionnons tous les jours nos produits. Dans notre propre centre de recherche et de développement. Toujours à 100 %.

A l'heure actuelle où tout se complique, nous rendons tout plus simple. Par l'utilisation intuitive de nos appareils et notre réseau dense de service de proximité. Weishaupt, c'est une promesse. C'est la responsabilité pour la meilleure qualité associée au meilleur service et au partenariat avec les installateurs.

La
fiabilité
avant
tout.

Weishaupt s.a. (Belgique)

Boulevard Paepsem, 7

B-1070 Bruxelles

Tél. : +32(0)2/343 09 00

Fax : +32(0)2/343 95 14

info@weishaupt.be

www.weishaupt.be

Weishaupt Luxembourg S.à.r.l.

17A, Rue de l'Industrie

L-8069 Bertrange

Tél. : +352 31 08 51 1

Fax : +352 31 88 81

info@weishaupt.lu

www.weishaupt.lu

Impr. no 83217706, mars 2019

Sous réserve de toute modification.

Reproduction interdite.